

DE VLM30 DEBIETMETER

Nauwkeurig, betrouwbaar en efficiënt.

Spirax Sarco's innovatieve VLM30 debietmeter
Een geïntegreerde oplossing van de vortex technologie.
Perfect om het stoomgebruik continu te monitoren
en productie te optimaliseren.

HOGE BETROUWBAARHEID

Geen bewegende delen.

GEÏNTEGREERDE OPLOSSING

Alles in één, van DN15 tot DN300.

COMPACTE INSTALLATIE

10D stroomopwaarts en 5D stroomafwaarts.

Ook beschikbaar met sandwichmodel

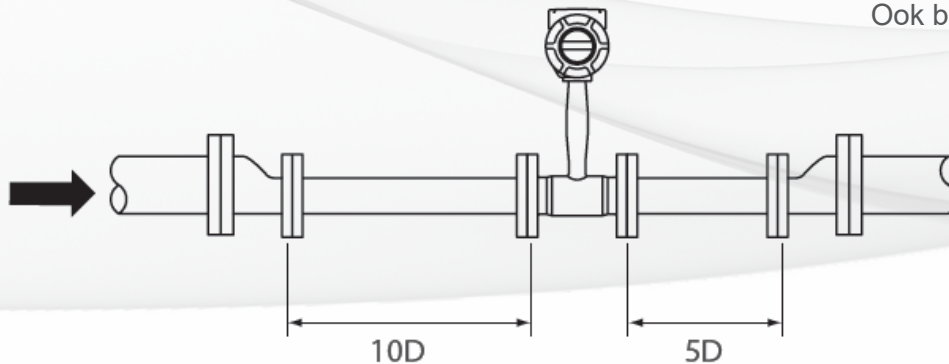

Voor meer informatie, contacteer ons:

T +32 9 244 67 10 | +31 180 79 92 20

E info@be.spiraxsarco.com | info@nl.spiraxsarco.com

First for Steam Solutions

**spirax
sarco**